



Sanpress Inox-Coude 45°

- embouts à sertir

équipement

Joints EPDM

modèle 2326

article 435 783

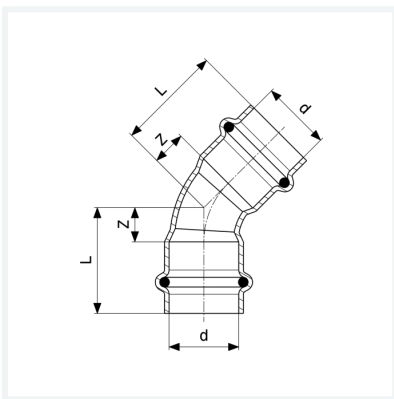

Caractéristiques

Diamètre extérieur du tube	d	18
Cotes d'encombrement	Z	7 mm
Longueur	L	29 mm
Cotes d'encombrement (version antérieure)	Z*	18 mm
Longueur (version antérieure)	L*	40 mm
Poids	42,6 g	
Volume	77,7 cm ³	
Matériau	acier inoxydable	