

Fiche technique

viega



Sanpress Inox-Coude 45°

- embouts à sertir

équipement

Jointes EPDM

modèle 2326

article 435 363

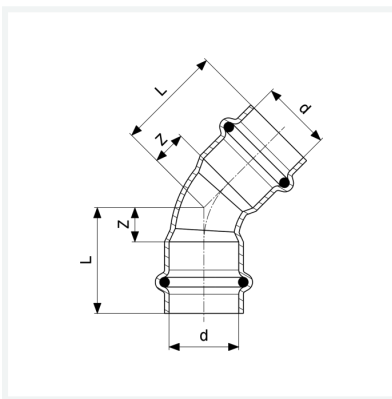

Caractéristiques

Certification VdS	VdS	✓
Diamètre extérieur du tube	d	42
Cotes d'encombrement	Z	21 mm
Longueur	L	57 mm
Cotes d'encombrement (version antérieure)	Z*	33 mm
Longueur (version antérieure)	L*	69 mm
Poids	232 g	
Volume	828,8 cm ³	
Matériau	acier inoxydable	