

Fiche technique



Sanpress Inox XL-Coude 45°

- embouts à sertir

équipement

Jointes EPDM, bagues crantées, bagues de séparation

modèle 2326XL

article 482 664

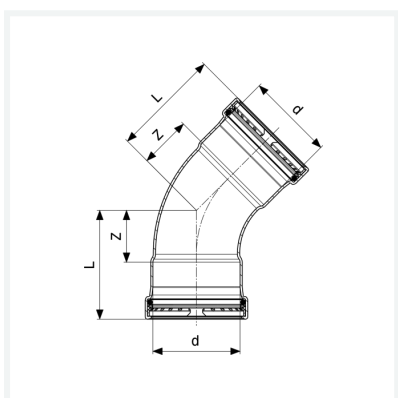

Caractéristiques

Certification VdS	VdS	✓
Diamètre extérieur du tube	d	88,9
Cotes d'encombrement	Z	52 mm
Longueur	L	102 mm
Poids	1040,3 g	
Volume	4144 cm ³	
Matériau	acier inoxydable	