

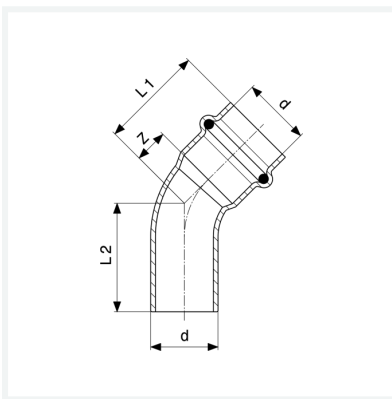

Sanpress Inox-Coude 45°
- embout mâle, raccord à sertir
équipement
Joint EPDM
modèle 2326.1

article 435 387



Caractéristiques

Diamètre extérieur du tube	d	15
Cotes d'encombrement	Z	7 mm
Longueur 1	L1	29 mm
Longueur 2	L2	29 mm
Cotes d'encombrement (version antérieure)	Z*	13 mm
Longueur (version antérieure) 1	L1*	35 mm
Longueur (version antérieure) 2	L2*	39 mm
Poids	30,2 g	
Volume	62,16 cm ³	
Matériau	acier inoxydable	