

Sanpress Inox-Coude 45°
- embout mâle, raccord à sertir
équipement
Joint EPDM
modèle 2326.1

article 435 394

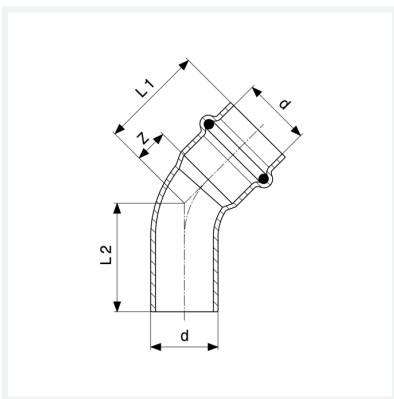

Caractéristiques

Diamètre extérieur du tube	d	18
Cotes d'encombrement	Z	7 mm
Longueur 1	L1	29 mm
Longueur 2	L2	31 mm
Cotes d'encombrement (version antérieure)	Z*	15 mm
Longueur (version antérieure) 1	L1*	37 mm
Longueur (version antérieure) 2	L2*	47 mm
Poids	37,5 g	
Volume	82,88 cm ³	
Matériau	acier inoxydable	