

Fiche technique



Sanpress Inox XL-Coude 45°

- embout mâle, raccord à sertir

équipement

Joint EPDM, bague crantée, bague de séparation

modèle 2326.1XL

article 482 688

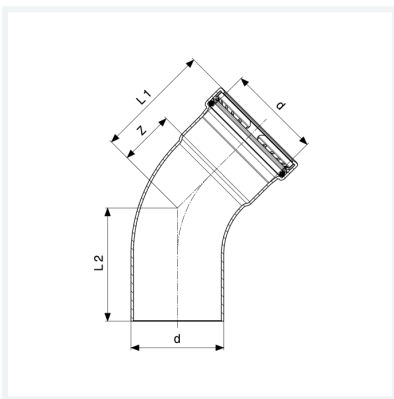

Caractéristiques

Certification VdS	VdS	✓
Diamètre extérieur du tube	d	76,1
Cotes d'encombrement	Z	46 mm
Longueur 1	L1	96 mm
Longueur 2	L2	93 mm
Poids	790 g	
Volume	3108 cm ³	
Matériau	acier inoxydable	