



Sanpress Inox-Coude 90°

- embouts à sertir

équipement

Joints EPDM

modèle 2316

article 435 684

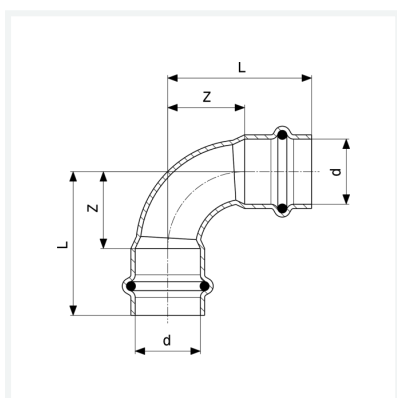

Caractéristiques

Certification VdS	VdS	✓
Diamètre extérieur du tube	d	42
Cotes d'encombrement	Z	50 mm
Longueur	L	87 mm
Cotes d'encombrement (version antérieure)	Z*	71 mm
Longueur (version antérieure)	L*	107 mm
Poids	310 g	
Volume	828,8 cm ³	
Matériau	acier inoxydable	