



Sanpress Inox XL-Coude 90°

- embout mâle, raccord à sertir

équipement

Joint EPDM, bague crantée, bague de séparation

modèle 2316.1XL

article 482 626

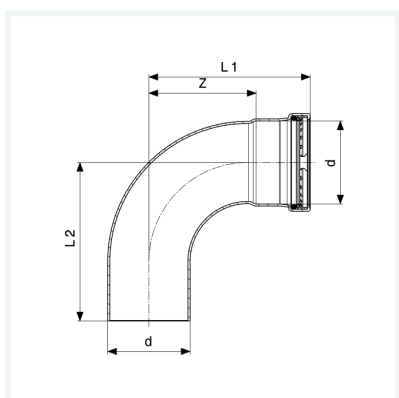

Caractéristiques

Certification VdS	VdS	✓
Diamètre extérieur du tube	d	76,1
Cotes d'encombrement	Z	99 mm
Longueur 1	L1	149 mm
Longueur 2	L2	147 mm
Poids	1050 g	
Volume	4144 cm ³	
Matériau	acier inoxydable	