



Sanpress Inox XL-Coude 90°

- embout mâle, raccord à sertir

équipement

Joint EPDM, bague crantée, bague de séparation

modèle 2316.1XL

article 482 633

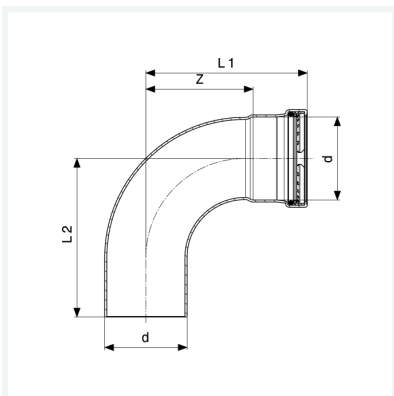

Caractéristiques

Certification VdS	VdS	✓
Diamètre extérieur du tube	d	88,9
Cotes d'encombrement	Z	115 mm
Longueur 1	L1	165 mm
Longueur 2	L2	162 mm
Poids	1332 g	
Volume	6216 cm ³	
Matériau	acier inoxydable	