

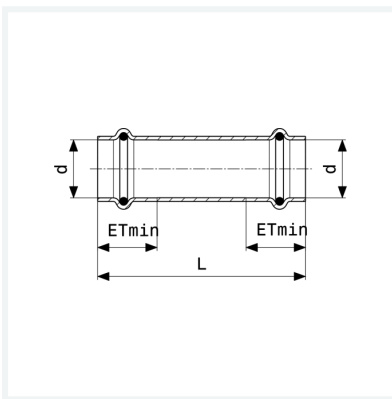

**Sanpress Inox-Manchon couissant
avec SC-Contur**
- embouts à sertir
équipement
Joints EPDM
modèle 2315.5

article 436 391



Caractéristiques

Certification VdS	VdS	✓
Diamètre extérieur du tube	d	22
Longueur	L	81 mm
Profondeur d'emboîtement minimum	PEmin	23 mm
Poids	77,5 g	
Volume	124,32 cm ³	
Matériau	acier inoxydable	