

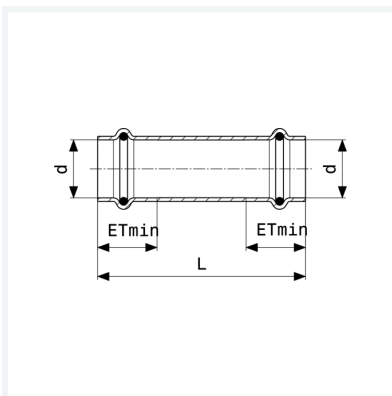

**Sanpress Inox-Manchon couissant
avec SC-Contur**
- embouts à sertir
équipement
Joints EPDM
modèle 2315.5

article 436 407



Caractéristiques

Certification VdS	VdS	✓
Diamètre extérieur du tube	d	28
Longueur	L	96 mm
Profondeur d'emboîtement minimum	PEmin	24 mm
Poids	110 g	
Volume	207,2 cm ³	
Matériau	acier inoxydable	