



Sanpress Inox-Pièce de transition avec SC-Contur

- raccord à sertir, filetage R

équipement

Joint EPDM, six pans

modèle 2311

article 436 476

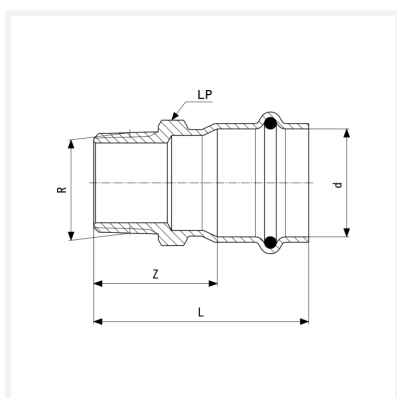

Caractéristiques

Diamètre extérieur du tube	d	18
Filet mâle conique	R	$\frac{3}{4}$
Cotes d'encombrement	Z	33 mm
Longueur	L	55 mm
Ouverture de clé	LP	27 mm
Poids	65,5 g	
Volume	124,32 cm ³	
Matériau	acier inoxydable	