



Sanpress Inox-Pièce de réduction avec SC-Contur

- embout mâle, raccord à sertir

équipement

Joint EPDM

modèle 2315.1

article 436 254

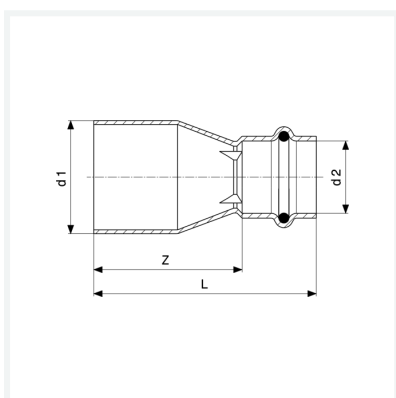

Caractéristiques

Diamètre extérieur du tube 1	d1	28
Diamètre extérieur du tube 2	d2	15
Cotes d'encombrement	Z	50 mm
Longueur	L	72 mm
Poids	52 g	
Volume	82,88 cm ³	
Matériau	acier inoxydable	