



Sanpress Inox-Pièce de réduction avec SC-Contur

- embout mâle, raccord à sertir

équipement

Joint EPDM

modèle 2315.1

article 436 308

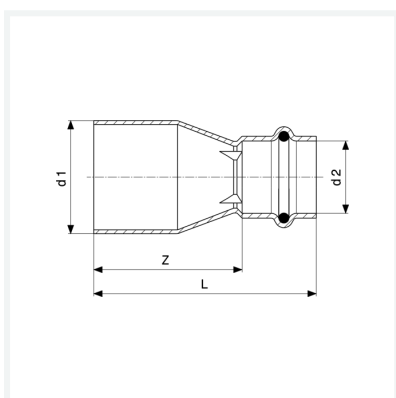

Caractéristiques

Certification VdS	VdS	✓
Diamètre extérieur du tube 1	d1	35
Diamètre extérieur du tube 2	d2	28
Cotes d'encombrement	Z	43 mm
Longueur	L	67 mm
Poids	82,3 g	
Volume	248,64 cm ³	
Matériau	acier inoxydable	