



Sanpress Inox-Pièce de transition avec SC-Contur

- raccord à sertir, filetage R

équipement

Joint EPDM, six pans

modèle 2311

article 436 537

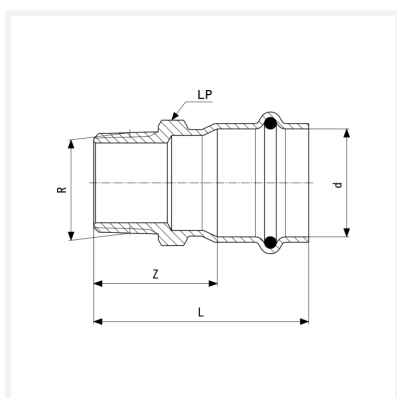

Caractéristiques

Certification VdS	VdS	✓
Diamètre extérieur du tube	d	35
Filet mâle conique	R	1
Cotes d'encombrement	Z	34 mm
Longueur	L	60 mm
Ouverture de clé	LP	36 mm
Poids	111,5 g	
Volume	248,64 cm ³	
Matériau	acier inoxydable	