



## Sanpress Inox-Pièce de transition avec SC-Contur

- raccord à sertir, filetage R

### équipement

Joint EPDM, six pans

modèle 2311

article 436 568

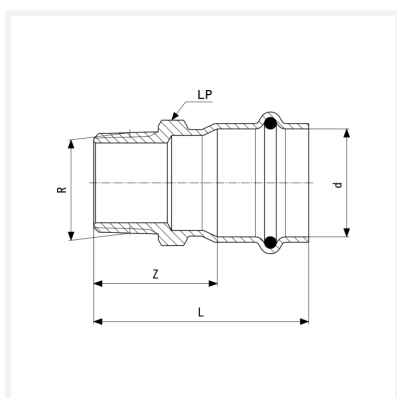

## Caractéristiques

Certification VdS	VdS	✓
Diamètre extérieur du tube	d	54
Filet mâle conique	R	2
Cotes d'encombrement	Z	59 mm
Longueur	L	89 mm
Ouverture de clé	LP	62 mm
Poids	376,8 g	
Volume	828,8 cm <sup>3</sup>	
Matériau	acier inoxydable	